



WE CONNECT TO PROTECT



NH00-Sicherungslasttrennschalter

Baureihe MULTIBLOC® NH 00 AT, zur Aufbaumontage

Größe: 00 / 3-polig / 160A/690V

Baubreite von 108mm

Aufbauvariante

Modulares System: Abdeckungen beliebig erweiterbar

Parkstellung des Schaltdeckels, auch mit eingesetzten NH-Einsätzen

Deckelverriegelung und -plombierung

Ausführungen

Ausführungen	kg/Stück	VE	Artikel-Nr.
NH 00 AT, mit 6 Schellenklemmen 4-70mm ²	0,74	1	143010

Zulassungen

EN / IEC 60947

Elektrische Daten

Montageart:	Aufbau
Anzahl der Pole:	3
Baugröße:	00
Bemessungsbetriebsspannung:	690 V
Konventioneller thermischer Strom I_{th} :	160 A
Bemessungsisolationsspannung U_i :	1000 V
Bemessungsfrequenz:	50 ... 60 Hz

konventioneller thermischer Strom in freier Luft mit Trennmesser:	P_N : 200 A
Max. zulässige Verlustleistung der NH-Sicherungs-Einsätze:	12 W
Max. zulässige Bemessungsleistungsabgabe der Trennmesser:	1,2 W
Bemessungsstoßspannungsfestigkeit: U_{imp}	8 kV
Ges. Verlustleistung bei I_{th} ohne NH-Sicherung:	7 W

Gebrauchskategorie

U_e : AC 400V; I_e = 160 A	AC 23 B
U_e : AC 500V; I_e = 160 A	AC 22 B
U_e : AC 690V; I_e = 125 A	AC 21 B
U_e : DC 220V; I_e = 160 A	DC 22 B
U_e : DC 440V; I_e = 100 A	DC 21 B

Bedingter Bemessungskurzschlussstrom bei Schutz durch Sicherungen

U_e : AC 400V; I_e = 160 A	80 kA
U_e : AC 500V; I_e = 160 A	80 kA
U_e : AC 690V; I_e = 125 A	80 kA

Mechanische Daten

Schutzart:	IP 30
Verschmutzungsgrad:	3
Größe der Schmelzeinsätze:	00

Leitungsanschluss

Standard - Leitungsanschluss:	M8
für Kabelschuhe Cu max.:	2 x 70mm ²
für Kabelschuhe Al max.:	2 x 70mm ²
für Kupferschienen mit max. Dimensionen:	20 x 5mm

Abmessungen:

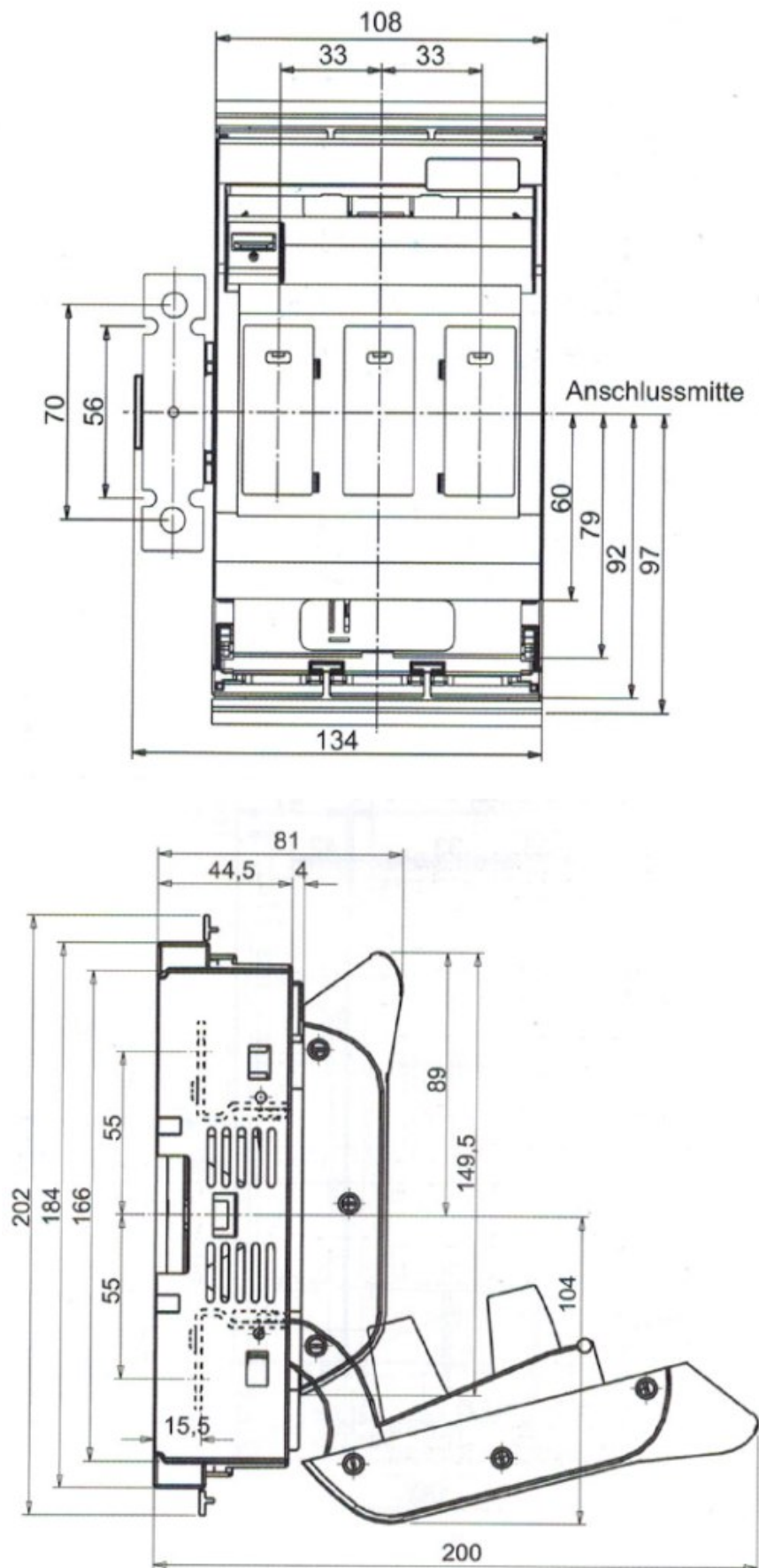

Abmessung des Schalttafelausschnittes bei Bodenbefestigung, ohne Abdeckblende

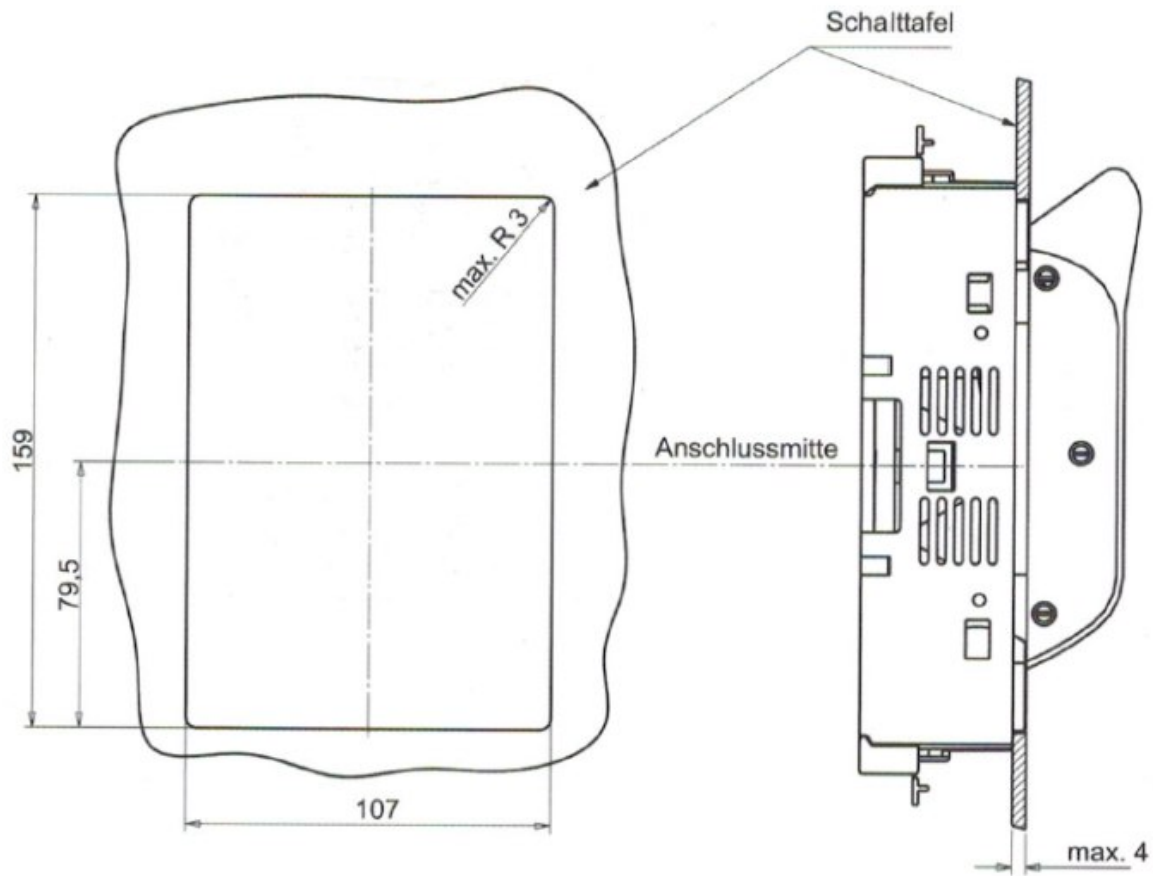

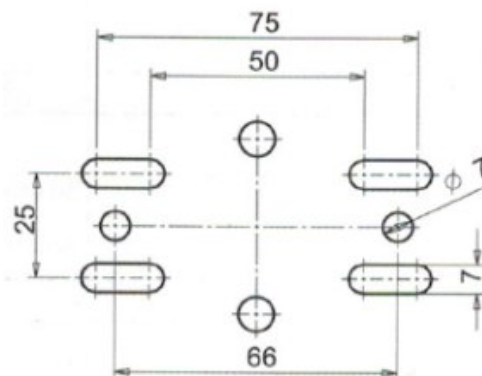

Abmessung der Bodenbefestigung

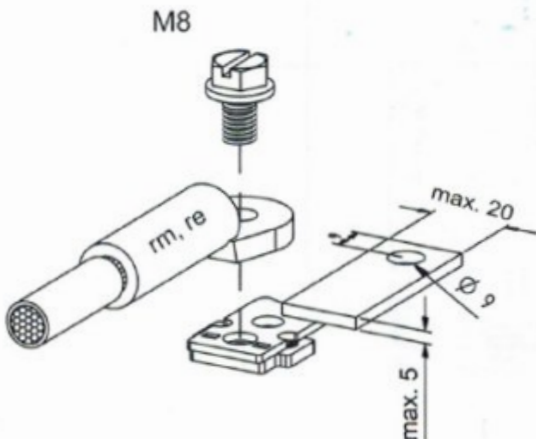

Leistungsanschlüsse:

Anschlussart	N	S	A
Bezeichnung	Schraube	Schelle	Klemme Al/Cu
Klemmbereiche mm ²	Cu 16-70	Cu 4-70	Cu 1,5-70
	Al 16-95	Al ---	Al 1,5-70sm/se (95 se)
M(an) (Nm)	10	3-4	3-4
			

Zubehör:

	Artikel	kg/Stück	VE	Artikel Nr.
	Kabelabdeckung 1 Set (2 Stück) ansteckbar	0,05	1	140148
	Artikel	kg/Stück	VE	Artikel Nr.
	Meldeschalter für Schaltstellung	0,01	1	140852
	Artikel	kg/Stück	VE	Artikel Nr.
	Abdeckblende für Verteilereinbau 1-fach Größe (BxH): 123 x 190mm	0,02	1	140126
	Artikel	kg/Stück	VE	Artikel Nr.
	Abdeckblende für Verteilereinbau 1-fach Größe (BxH): 123 x 210mm	0,03	1	143431
	Artikel	kg/Stück	VE	Artikel Nr.
	Abdeckblende für Verteilereinbau 2-fach Größe (BxH): 231 x 190mm	0,05	1	140127
	Artikel	kg/Stück	VE	Artikel Nr.
	Abdeckblende für Verteilereinbau 2-fach Größe (BxH): 231 x 210mm	0,05	1	142874
	Artikel	kg/Stück	VE	Artikel Nr.
	Abdeckblende für Verteilereinbau 3-fach Größe (BxH): 339 x 190mm	0,07	1	140128
	Artikel	kg/Stück	VE	Artikel Nr.
	Plombierset	0,01	1	140155



Artikel	kg/Stück	VE	Artikel Nr.
Anschlusschraube M8 (1Set = 2Stück)	0,03	1	148052



Artikel	kg/Stück	VE	Artikel Nr.
Klemme Al/Cu 1,5-70mm ² (1Set = 3Stück)	0,08	1	148053



Artikel	kg/Stück	VE	Artikel Nr.
Adapter zur Befestigung auf Din-Tragschienen 0,14 lt. EN 60 715 - 125mm	0,14	1	140153



Artikel	kg/Stück	VE	Artikel Nr.
Adapter zur Befestigung auf Din-Tragschienen 0,16 lt. EN 60 715 - 150mm	0,16	1	140154

NH-Sicherungseinsätze:

Mit spannungsführenden Griffflaschen und Kombinationskennmelder nach
DIN VDI 0632-2 Betriebsklasse (gl) gG
Größe 000/00 500~/250V-



Artikel	kg/Stück	VE	Artikel Nr.
Größe 000 2A	0,12	3	140602
Größe 000 4A	0,12	3	140604
Größe 000 6A	0,12	3	140606
Größe 000 10A	0,12	3	140610
Größe 000 16A	0,12	9	140616
Größe 000 20A	0,12	9	140620
Größe 000 25A	0,12	9	140625
Größe 000 32A	0,12	9	140632
Größe 000 35A	0,12	9	140635
Größe 000 40A	0,12	9	140640
Größe 000 50A	0,12	9	140650
Größe 000 63A	0,12	9	140663
Größe 000 80A	0,12	9	140680
Größe 000 100A	0,12	9	140690
Größe 00 125A	0,12	3	140691
Größe 00 160A	0,12	3	140692